

**VARIEDAD**

**ECONOMICO**

**ACOGEDOR**

**DIGITAL**

**BAU**

**NOVEDADES**

**2019**

**SEGURO**

**INTELIGENTE**

**ELEGANTE**

**FUNCIONAL**

**HÖRMANN**

MAYOR VARIEDAD







# 24 acabados Duragrain

- Proceso innovador de impresión digital
- Acabado de puerta con gran detalle, natural y de colores sólidos para cada estilo de casa
- Aspecto bonito de la puerta de forma duradera gracias a la imprimación final con laca de protección
- Tarja de compensación y revestimiento del cerco opcional en color adaptado a la imitación
- Mismo precio en acabado Decograin

■ Disponible a partir de 01/03/2019

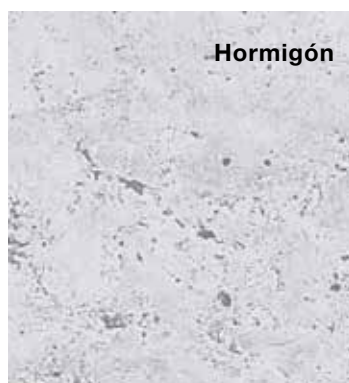

Hormigón



Rusty Steel

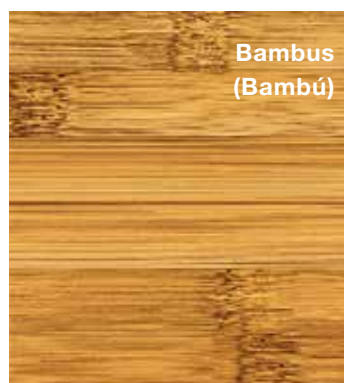

Bambus  
(Bambú)

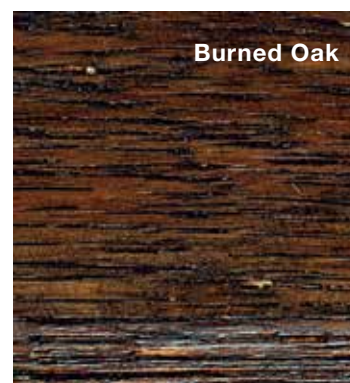

Burned Oak

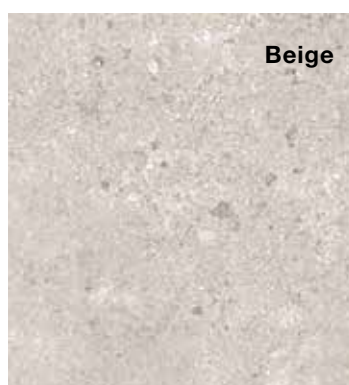

Beige



Moca

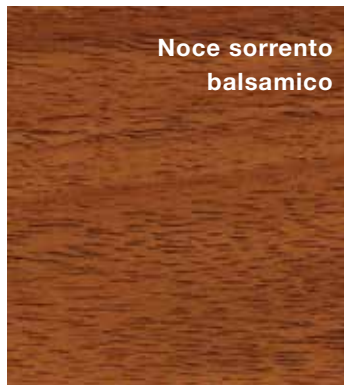

Noce sorrento  
balsamico

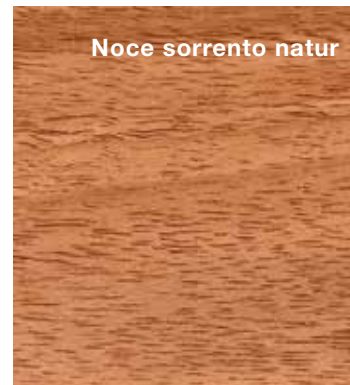

Noce sorrento natur

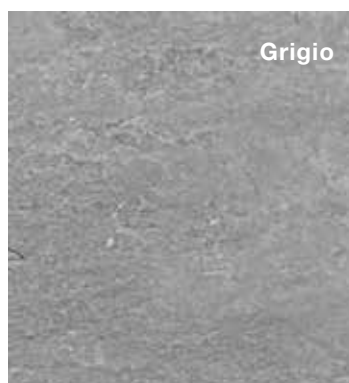

Grigio



Grigio scuro



Walnuss colonial  
(Nuez colonial)



Walnuss Terra  
(Nuez terra)





## Estructura de la hoja

- 1 Paneles sándwich de acero LPU de 42 mm de grosor con revestimiento de poliuretano
- 2 Superficie galvanizada al fuego tanto por el lado interior como por el lado exterior
- 3 Paneles con imprimación base tanto por el lado interior como por el lado exterior en blanco grisáceo RAL 9002
- 4 El estampado decorativo resistente a los rayos UVA en la imprimación del lado exterior de los paneles garantiza una vista decorativa natural y de colores sólidos
- 5 Imprimación final Duragrain resistente a los arañazos que protege el lado decorativo exterior de las influencias del medio ambiente de forma duradera, para que la puerta se mantenga bonita durante más tiempo

\* Para detalles sobre las condiciones de garantía ver: [www.hoermann.com](http://www.hoermann.com)

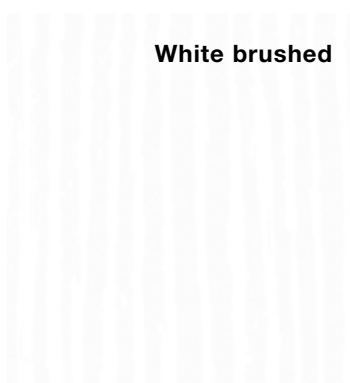
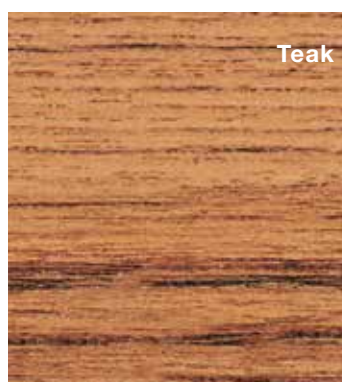
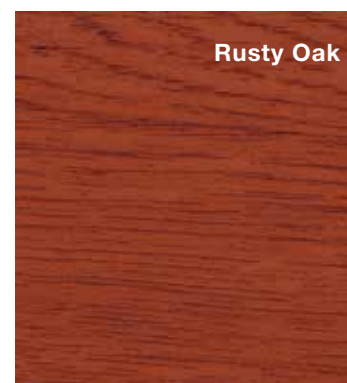
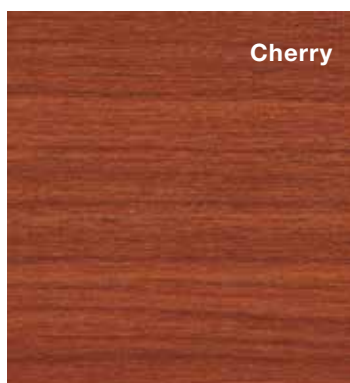

# Acabado liso Planar

- Acabado atemporal de gran elegancia
- 6 colores exclusivos mate deluxe
- Para puertas de promoción RenoMatic con acanalado L
- Precio especialmente atractivo
- En los 13 tamaños de puerta más habituales

■ Disponible a partir de 01/03/2019

## Color mate deluxe



CH 9016 mate deluxe,  
blanco tráfico



CH 9006 mate deluxe,  
aluminio blanco



CH 9007 mate deluxe,  
aluminio gris



CH 703 mate deluxe,  
antracita metálico



CH 7016 mate deluxe,  
gris antracita



CH 8028 mate deluxe,  
marrón tierra

Exclusivo para las puertas  
de promoción RenoMatic  
con acanalado L







1

## LPU 42 Premium 1

- Para una vista interior exclusiva de la puerta
- Herrajes, cercos, carriles-guía y carril de unión en blanco grisáceo RAL 9002\* (adaptado para el lado interior de los paneles)
- Ruedas guía tándem para un movimiento de puerta especialmente uniforme y cuidadoso

\* Técnica de muelles galvanizada, incl. sujeción, protección contra rotura de muelle, tambor de cable y carril de automatismo

■ Disponible a partir de 01/03/2019

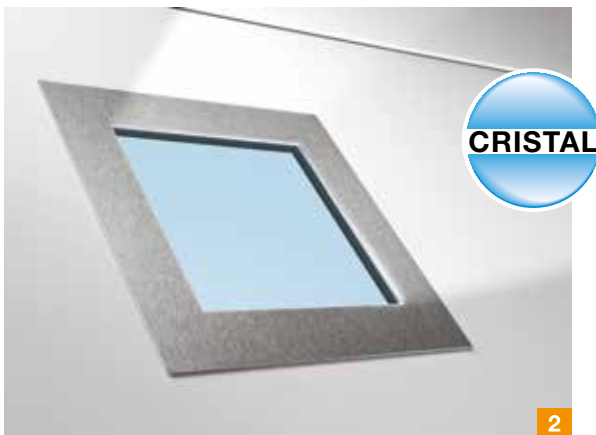

2

## Acristalamiento auténtico 2

- Opcionalmente, triple acristalamiento transparente para modelos 461 y 481

■ Disponible a partir de 01/03/2019



3

## Elementos de diseño en acero inoxidable “números y palabras”

- Para todas las puertas seccionales de garaje con acanalado
- Dos tipos de fuente: Modern 3 y Classic
- Representación positiva con números o letras recortados (de forma individual sobre la puerta), alto de los caracteres de 80 mm para acanalados S, M, L, D y T, alto de los caracteres de 150 mm para acanalados M, L, D y T
- Representación negativa con números y letras (chapa con números y palabras recortados sobre la puerta), alto de los caracteres de 80 mm, alto de chapa de 150 mm, para acanalados S, M, L, D y T

■ Disponible a partir de 01/03/2019

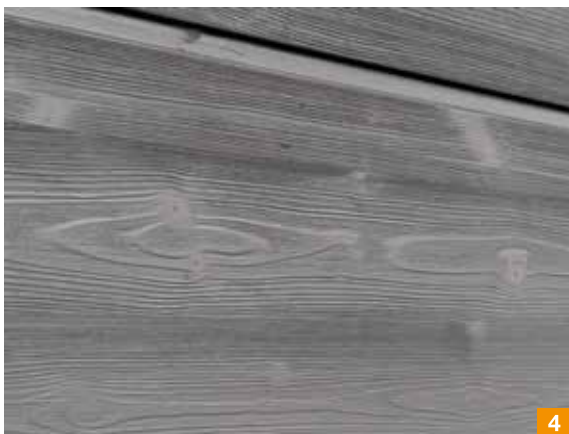

4

## Acabado de madera cepillado 4

- Vista de la puerta natural adaptada a las vigas de madera visibles
- Para todas las puertas seccionales de garaje LTH y puertas peatonales laterales (excepto cuarterón del modelo de puerta)

■ Disponible a partir de 01/03/2019

# Puerta de marco de aluminio

- 11 variantes de revestimiento para más luz en el garaje o mejor ventilación en plazas de aparcamiento de garajes comunitarios
- Impresión general armoniosa gracias a la distribución uniforme de los marcos de acristalamiento **A** o a los campos acristalados opcionales **B**
- Marco de aluminio de 42 mm de grosor, de serie lacado en blanco tráfico, RAL 9016
- Perfil estándar **1** o con rotura de puente térmico **2** para un aislamiento térmico mejor
- 15 colores preferenciales o en RAL a elección
- También como puertas peatonales laterales NT 60

■ Disponible a partir de 01/03/2019





Aspecto armonioso de la puerta



Versión de la puerta con paneles distribuidos uniformemente

Versión de la puerta con campos acristalados distribuidos uniformemente

Versiones de perfiles



ART 42

ART 42 Thermo

Variantes de revestimiento



## Puertas peatonales laterales de garaje NT 60

- Vista elegante de la puerta gracias a las bisagras ocultas **1**
- Para versión con cerco de bloque de aluminio

■ Disponible a partir de 01/07/2019

## Puerta seccional lateral HST

- Guía inferior nueva de serie **2**
- Junta inferior continua nueva
- Acceso libre de obstáculos (acceso sin barreras)
- Estanqueidad al agua mejorada de clase 0 a clase 2
- Permeabilidad al aire mejorada de clase 0 a clase 2

■ Disponible a partir de 01/03/2019



1



2



### Puerta batiente DFT 42

- Puerta de 2 hojas con apertura parcial sencilla para entrar cómodamente al garaje
- Cubierta de bisagra exterior continua para un sistema antipinzamiento seguro **3** en puertas con automatismos
- Puerta de accionamiento manual con sistema de bloqueo seguro
- Puerta automática con automatismos SupraMatic 4 **4** y ProMatic 4 **4**
- Perfil de marco de aluminio de 60 mm de grosor y cerco de bloque de aluminio
- Paneles con aislamiento térmico de 42 mm de grosor con acabado Woodgrain, Sandgrain, Silkgrain o Decograin

■ Puerta batiente de accionamiento manual: disponible a partir de 01/03/2019

■ Puerta batiente automática: disponible a partir de otoño de 2019



AUTOMATISMOS PARA PUERTAS DE GARAJE

HÖRMANN

MÁS INTELIGENTE







De serie con Bluetooth



# SupraMatic 4

- Iluminación LED de eficiencia energética para una iluminación uniforme del garaje **1**
- Consumo eléctrico reducido de 1 W en modo standby
- Señalización de la dirección de desplazamiento de la puerta mediante una luz de movimiento (solo en SupraMatic P)
- Apertura de la puerta hasta un 75 % más rápida (en comparación con la serie 3 de ProMatic)
- Tercera posición de la puerta “Posición de ventilación”\* sin necesidad de una fotocélula\*\* **2**
- Elemento de mando con indicador doble de 7 segmentos **3**
- Receptor de Bluetooth integrado (se puede conectar y desconectar) para el manejo del automatismos mediante el smartphone con la aplicación BlueSecur de Hörmann (véase página 16 – 17) **4**
- Conexión para antena bluetooth opcional
- Espacio de conexión mayor y más cómodo con conexiones sencillas **5**
- Interfaz HCP para la conexión de complementos o sistemas externos Smarthome (véase página 18 – 19)

■ Disponible a partir de 01/10/2019



Automatismos para puertas de garaje	SupraMatic E	SupraMatic P
Característica		para puertas de madera y puertas con puerta peatonal incorporada
BlueSecur	Bluetooth integrado	Bluetooth integrado
Ciclos por día / hora	25 / 10	50 / 10
Fuerza de tracción y de presión	650 N	750 N
Fuerza máxima	800 N	1000 N
Velocidad de apertura máx.	25 cm/s	25 cm/s
Ancho de puerta máx.	5500 mm	6000 mm
Superficie de puerta máx.	13,75 m <sup>2</sup>	15 m <sup>2</sup>

\* En combinación con soporte de rodillos plegable

\*\* En combinación con sensor climático HKSI, UAP o sistemas Smarthome conectados



# ProMatic 4

- Iluminación LED de eficiencia energética para una iluminación uniforme del garaje **6**
- Consumo eléctrico reducido de 1 W en modo standby
- Apertura de la puerta hasta un 40 % más rápida (en comparación con la serie 3 de ProMatic)
- Tercera posición de la puerta “Posición de ventilación”\* necesidad de una fotocélula\*\* **7**
- Espacio de conexión mayor y más cómodo con conexiones sencillas **8**
- Interfaz HCP para la conexión de complementos o sistemas externos Smarthome (véase página 18 – 19)

■ Disponible a partir de 01/10/2019



Automatismos para puertas de garaje	ProMatic 4
Característica	
BlueSecur	mediante receptor Bluetooth opcional HET-BLE
Ciclos por día / hora	12 / 5
Fuerza de tracción y de presión	600 N
Fuerza máxima	750 N
Velocidad de apertura máx.	20 cm/s
Ancho de puerta máx.	5000 mm
Superficie de puerta máx.	11,25 m <sup>2</sup>

\* En combinación con soporte de rueda abatible ajustado

\*\* En combinación con sensor climático HKSI, UAP o sistemas Smarthome conectados

# Hörmann BlueSecur App



- Manejo sencillo con el smartphone\* de los automatismos para garajes y cancelas, así como cerraduras de puertas de entrada y automatismos para puerta interior
- Interfaz clara
- Bajo pedido mensajes push para receptores reconocidos que estén al alcance.
- Descarga gratuita en App Store o en Google Play
- Transferencia sencilla de permisos permanentes y limitados en el tiempo (claves de usuario)

■ Disponible a partir de 01/03/2019



\* En combinación con receptor Bluetooth Hörmann interno o externo

Los símbolos muestran aplicaciones de ejemplo\*.



Abrir puerta de garaje  
Cerrar puerta de garaje  
Abrir puerta de garaje parcialmente



Conectar iluminación del automatismo  
Desconectar iluminación del automatismo



Abrir cancela  
Cerrar cancela



Desbloquear / abrir puerta

Emisor manual  
en el smartphone

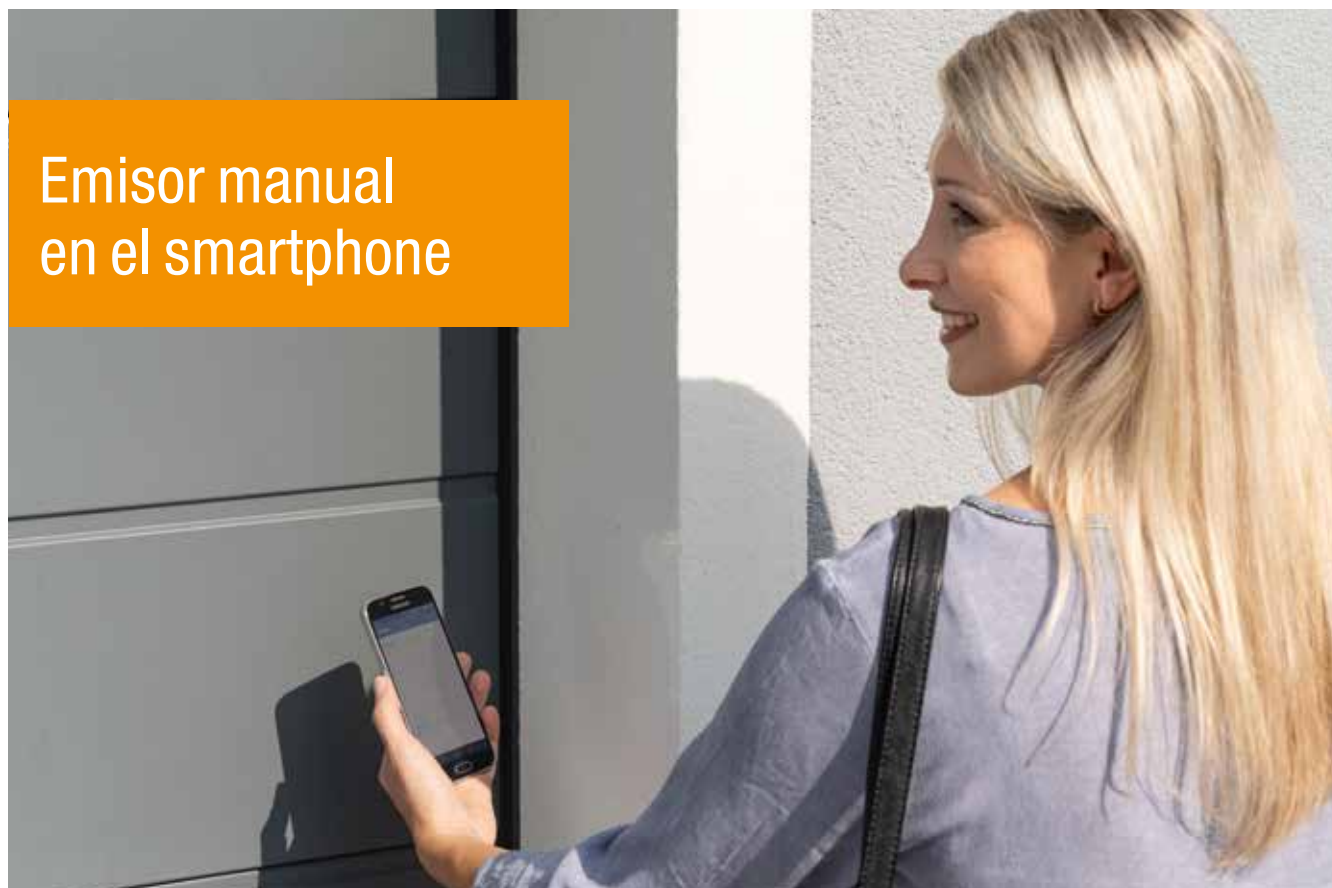





## Instalación sencilla

- Descargar la Hörmann BlueSecur App
- Escanear el código QR del automatismo o del receptor externo de la tarjeta BlueSecur de Hörmann **1**
- Transmisión automática de las funciones de mando al smartphone
- Ajuste individual del alcance deseado de la función, realizado por el usuario

■ Disponible a partir de 01/03/2019

## Manejo cómodo

- Mediante smartphone, no se necesita emisor manual ni elemento de mando
- Determinación libre de los nombres de receptor / dispositivo, así como nombre de las funciones de mando **2**
- Selección individual de las funciones de mando según receptor o automatismo

■ Disponible a partir de 01/03/2019

## Gestión de usuarios individual

- Incluye una clave de usuario gratuita (con función de administrador automática) **3**
- Clave de usuario duradera adicional para transmitir a otros smartphones **4**
- Disponible de forma sencilla mediante compra In-App en App Store o Google Play **5**
- Contingente de clave pequeño por 8,99 € (1 clave de administrador o de usuario)
- Contingente de clave 5 por 34,99 € (5 claves de usuario)

■ Disponible a partir de 01/03/2019

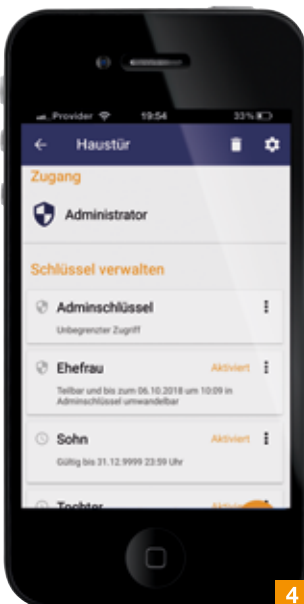
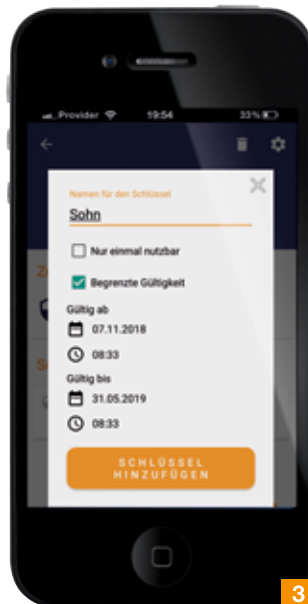

# Conexión bus HCP para sistemas SmartHome externos (domótica)

- Para el manejo de automatismos para puertas de garaje y cancelas mediante sistemas Smarthome existentes vía App con el smartphone o la tableta
- Conexión de Gateways de Smarthome de diferentes proveedores a través del cable de sistema
- Compatible con la nueva generación 4 de automatismos de puertas de garaje y con muchos automatismos actuales

■ Disponible a partir de 01/10/2019

Automatismos Hörmann con bus HCP compatible

- Automatismo para puertas de garaje SupraMatic
- Automatismo para puertas de garaje ProMatic (a partir del 01/10/2019)
- Automatismo para cancelas batientes RotaMatic
- Automatismo para puertas batientes VersaMatic
- Automatismo para cancelas correderas LineaMatic

Encontrará el listado exacto de las series compatibles en [www.hoermann.de](http://www.hoermann.de)





## homematic<sup>IP</sup>

Módulo con comunicación por radio para el sistema Smarthome



Seguridad



Comodidad



Bajo consumo



Iluminación



Persianas enrollables



Clima

## KNX

Módulo con cable de sistema para el sistema Smarthome



Conexión en red de edificios inteligente

## DELTA DORE

Módulo con comunicación por radio para el sistema Smarthome



Seguridad



Comodidad



Bajo consumo



Iluminación



Persianas enrollables

## Works with Apple HomeKit

Servicio de asistencia para HomeKit posteriormente en 2019  
Módulo de pulsador interior con conexión WLAN con el sistema Apple HomeKit, funciones de teclas Impulso, Luz y 2ª altura de apertura



Control de voz Siri



Seguridad



Comodidad



Iluminación



# Hörmann homee

## Sistema de radiofrecuencia inteligente



- Cubo básico de Hörmann homee Brain con sistema de radiofrecuencia BiSecur para manejar automatismos de puerta de garaje Hörmann, automatismos para cancelas, cerraduras de puertas de entrada y electrodomésticos con receptor BiSecur
- Manejo mediante la aplicación gratuita de smartphone a través de la red doméstica o a través de internet desde cualquier sitio
- Estructura de navegación clara
- Instalación sencilla en pocos pasos
- Datos almacenados localmente
- Control de aparatos individuales, grupos de aparatos o mediante escenarios programables “homeegramme” con un navegador por pestañas separado claramente

■ Disponible a partir de 01/10/2019

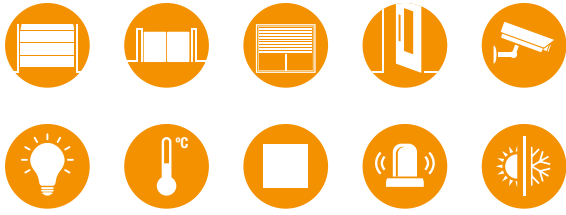

Cada cubo se encarga de una tecnología diferente de radiofrecuencia y puede “hablar” con otros aparatos. El cubo básico Hörmann homee Brain es la unidad central y se puede ampliar en todo momento en nuevos cubos y con ello también en nuevas tecnologías posibles.

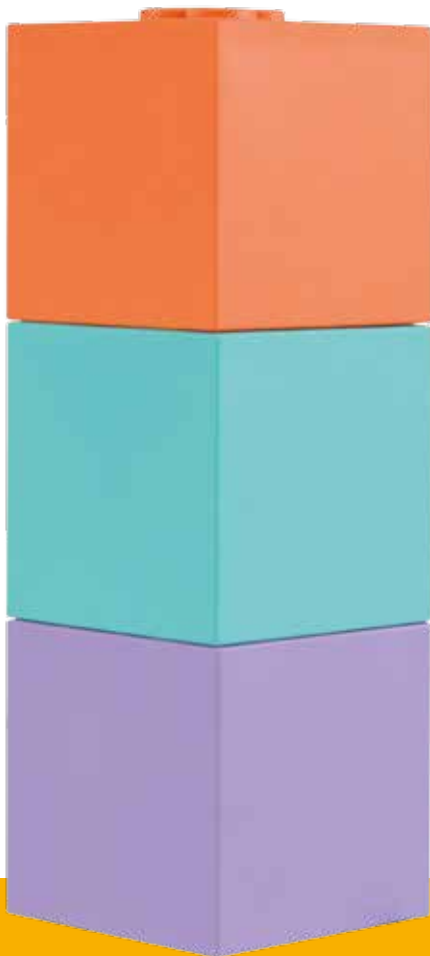

### Kit ZigBee

Compatible con los sistemas de Smarthome:  
Philips Hue, OsramLightify, Bitron

### Kit EnOcean

Compatible con los sistemas de Smarthome:  
AFRISO, Eltako

### Kit Z-Wave

Compatible con los sistemas de Smarthome:  
Aeotec, Danfoss, Devolo, Everspring, Fibaro



### Funciones Hörmann homee

- para iOS, Android y Web-App
- Pronóstico del tiempo
- Se puede conectar la cámara (Netatmo)
- Función de hora, calendario y astronomía
- Asistente de voz (mediante Alexa, Google, Siri)
- IFTTT
- Mensajes Push
- Widget

# Sistema de control de acceso LightAccess

- Tecnología segura LightAccess (señal luminosa) a través de la pantalla del smartphone
- No se necesita la instalación de ninguna aplicación para códigos de acceso temporales
- Elaboración sencilla de códigos de acceso permanentes o limitados temporalmente con tan solo unos pocos clics
- App LightPass para la administración de accesos para iOS, Android y como aplicación web independientemente de la plataforma
- Función\* Touch to Open para abrir la puerta o cancela tocando el aparato lector
- 12 códigos de acceso duraderos y 6 temporales

■ Disponible a partir de 01/03/2019

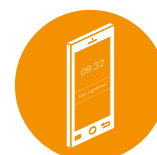

Administración sencilla del código de acceso en el PC/MAC, por aplicación en el smartphone o en la tableta



Envío del código de acceso (limitado temporalmente o duradero) mediante correo electrónico o SMS a casi cada smartphone con pantalla a color y navegador web



Apertura de la puerta o de la cancela escaneando el código de color variable del teléfono móvil en el aparato lector

\* En función del dispositivo final y la versión de la aplicación





### Lector dactilar vía radiofrecuencia FFL 25 BS **1**

Para 2 funciones, hasta 25 huellas dactilares con tapa abatible

■ Disponible a partir de 01/10/2019



### Pulsador codificado vía radiofrecuencia FCT 3 BS **2**

Para 3 funciones, con pulsadores iluminados

■ Disponible a partir de 01/10/2019



### Pulsador codificado vía radiofrecuencia FCT 10 BS **3**

para 10 funciones, con pulsadores iluminados con tapa abatible

■ Disponible a partir de 01/10/2019



### Mediante receptor Bluetooth opcional HET-BLE **4**

Para manejar, mediante la BlueSecur App de Hörmann, el control por impulsos de los automatismos para garajes y cancelas, así como cerraduras de puertas de entrada y automatismos para puerta interior

■ Disponible a partir de 01/03/2019



### HCP2 HUB **5**

Para conectar hasta 3 módulos HCP o bien hasta para 3 sistemas Smarthome a una interfaz HCP en el automatismo

■ Disponible a partir de 01/10/2019



ELEGANTE



# Puerta de entrada de aluminio y acero inoxidable ThermoPlan Hybrid

- Aspecto elegante de la puerta mediante hoja enrasada con el marco interior y exterior de la puerta **1**
- Elevada rigidez de hoja mediante la chapa de acero inoxidable con imprimación electrostática en el lado exterior **2**
- Elevada estabilidad de forma también en caso de elevadas diferencias de temperaturas interiores y exteriores
- Hoja de aluminio/acero inoxidable de 82 mm en toda la superficie con relleno de espuma rígida de PU y perfil de hoja interior **3**
- Perfil de hoja de aluminio con rotura de puente térmico con paso enrasado al marco **4**
- Marco de aluminio de 82 mm con rotura de puente térmico **5**
- Nivel de sellado triple con una junta completamente perimetral **6**

■ Disponible a partir de 01/04/2019



de serie

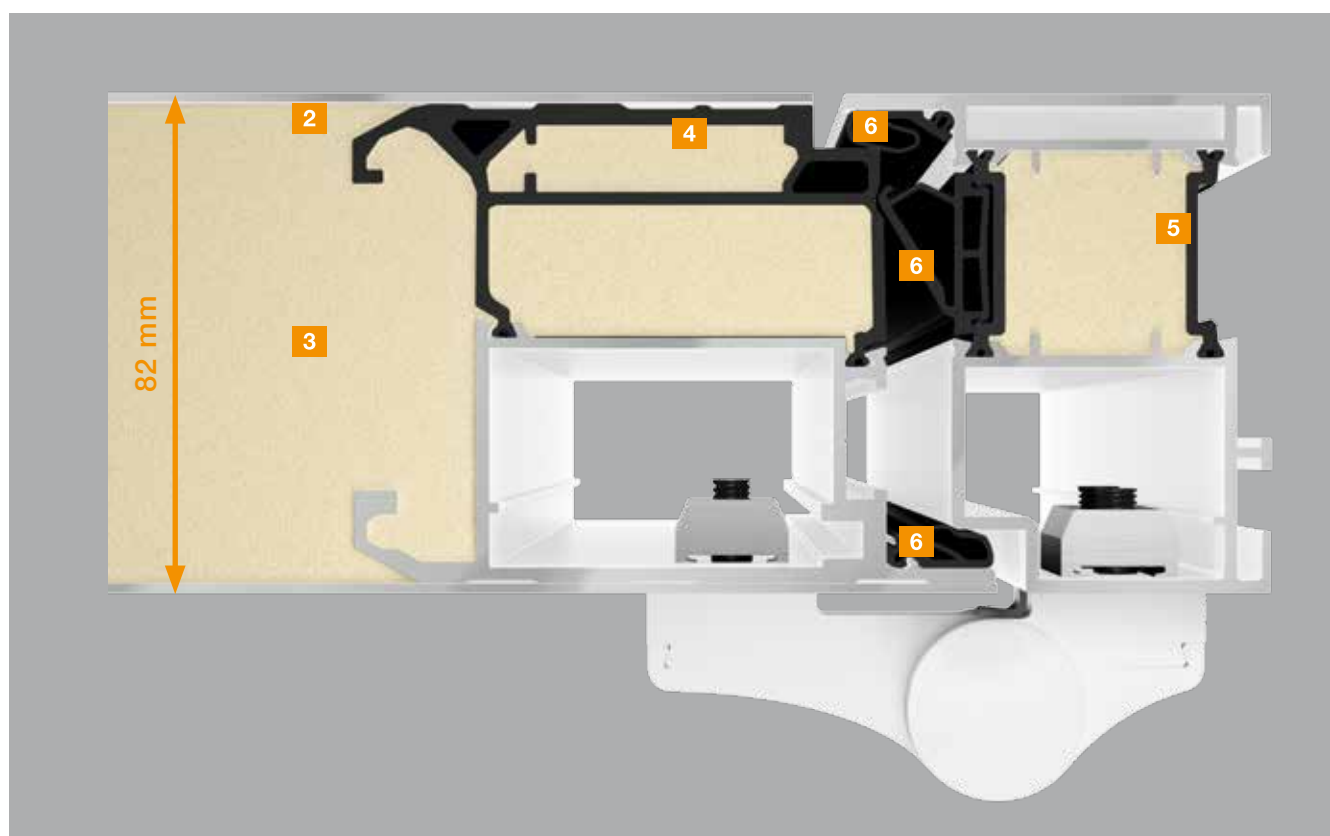



## Hoja enrasada con el marco de la puerta



1



### Equipamiento

- Acristamiento térmico triple con acristalamiento de seguridad en ambos lados **7**
- Bombín con protección antimanipulación **8**
- Equipamiento de seguridad RC 3 de serie con cerradura de seguridad en 5 puntos **9**
- Bulones de seguridad **10**
- Valor  $U_D$  de hasta aprox.  $0,87 \text{ W}/(\text{m}^2 \cdot \text{K})$

### Puerta de entrada de aluminio y acero inoxidable ThermoPlan Hybrid – 12 modelos modernos

- Configuración de la puerta bajo pedido mediante 19 colores preferenciales o en RAL a elección
- Generosas entradas con fijos laterales y acristalamientos superiores, así como acristalamientos individuales
- Aspecto individual de la puerta con tiradores exteriores e interiores opcionales
- Más seguridad y mayor confort de mando gracias a variantes de cerradura opcionales

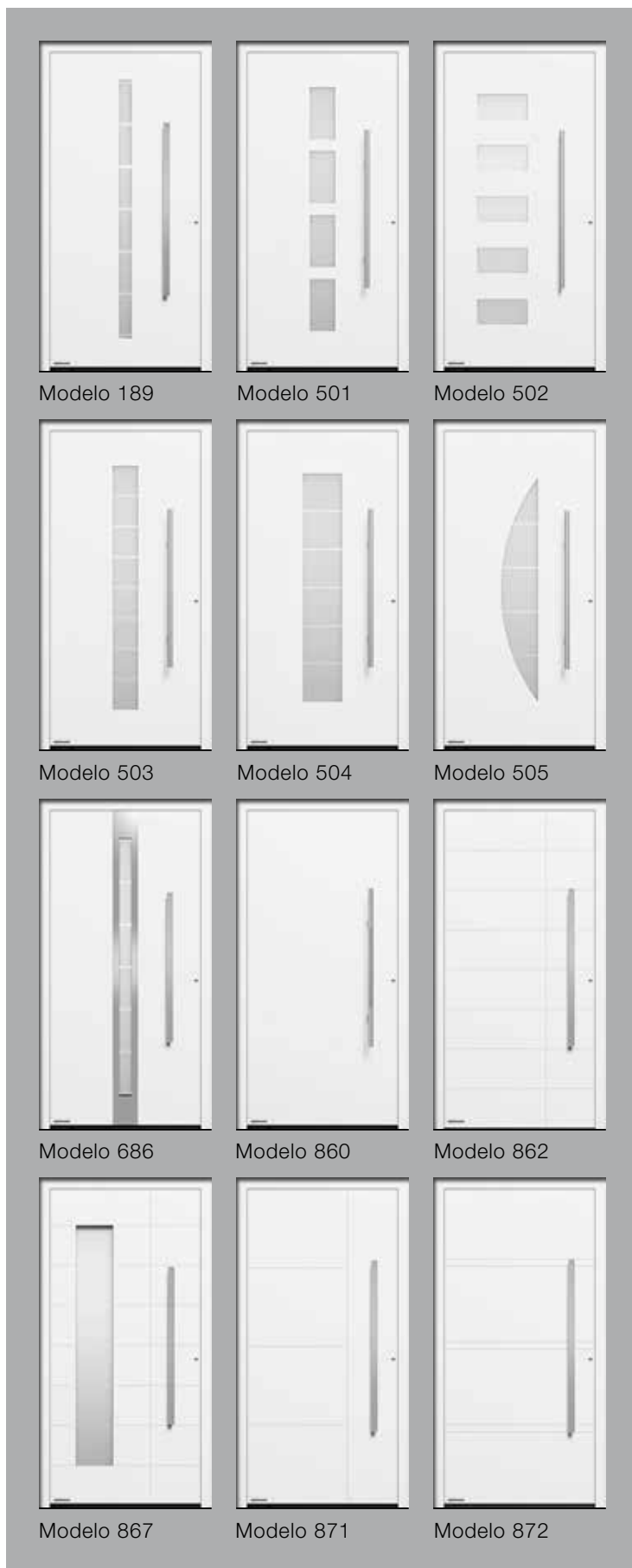

# Puerta de entrada de aluminio y acero inoxidable

## ThermoSafe Hybrid

- Opcional para muchos modelos de puerta de entrada ThermoSafe
- Elevada rigidez de hoja mediante la chapa de acero inoxidable con imprimación electrostática en el lado exterior
- Elevada estabilidad de forma también en caso de elevadas diferencias de temperaturas interiores y exteriores
- Equipamiento de seguridad RC 4 de serie para todos los modelos sin acristalamiento
- Equipamiento de seguridad RC 3 de serie para todos los modelos con acristalamiento

■ Disponible a partir de 01/04/2019



### Equipamiento de seguridad RC 4 de serie

Descripción del delincuente según DIN EN 1627: el delincuente experimentado, aparte de destornilladores, tenazas, cuñas, pies de cabras y herramientas sencillas de taladrado, utiliza adicionalmente herramientas de serrado y percutoras, como hachas de percusión, formones, martillos, cinceles y taladradoras con acumulador.

Tiempo de resistencia: 10 minutos



### Automatismo de puertas con la aplicación BlueSecur de Hörmann **1**

- Manejo sencillo de la cerradura mediante el smartphone con la aplicación BlueSecur (véase página 16 – 17)
- Para todas las puertas de entrada a vivienda de aluminio ThermoCarbon, ThermoPlan Hybrid y ThermoSafe mediante la cerradura automática opcional S5/S7 Bluetooth
- Para todas las puertas de entrada de acero/aluminio Thermo65 mediante la cerradura automática opcional con motor electrónico para el bloqueo múltiple con apertura mediante Bluetooth

■ Disponible a partir de 01/04/2019

### Junta inferior escamoteable con protección contra la intemperie **2**

- Opcional para todas las puertas de entrada a vivienda ThermoSafe / ThermoSafe Hybrid
- Paso de puerta sin umbral para entradas completamente sin barreras
- La mejor estanqueización posible de la conexión inferior de puerta
- Estanqueidad contra lluvia torrencial: 2A
- Permeabilidad al aire: 1

■ Disponible de inmediato







## Automatismo de puerta HDO 200 3

- La solución ideal para entradas a vivienda sin barreras, en combinación con la versión de puerta sin umbral gracias a la junta inferior escamoteable, así como un discreto sensor Flatscan para un funcionamiento seguro
- Opcional para puertas de entrada a vivienda de aluminio

■ Disponible a partir de 01/03/2019

## Tiradores exteriores de acero inoxidable

- Opcional para todas las puertas de entrada a vivienda de ThermoCarbon, ThermoSafe y ThermoPlan Hybrid
- Tirador de acero inoxidable HOE 706 pulido con parte central decorativa 4
- Tirador de acero inoxidable HOE 506, cepillado 5
- Lector dactilar integrado

■ Disponible a partir de 01/04/2019

## Lector dactilar 6

- Integrado elegantemente en la hoja de la puerta
- Opcional para todas las puertas de entrada a vivienda de acero / aluminio Thermo65
- Apertura de la puerta mediante huella dactilar
- Para cerradura automática con motor eléctrico

■ Disponible a partir de 01/03/2019









ACOGEDOR

# DesignLine Concepto

## 4 acabados de alta calidad

- Duradecor Ultramatt
- Gloss (brillante)
- Pizarra Duradecor
- NOVEDAD: Duradecor lino **1** a **4**

## 4 colores individuales

- Blanco tráfico RAL 9016 **1**
- Gris luminoso RAL 7035 **2**
- Gris antracita RAL 7016 **3**
- NOVEDAD: Taupe (gris topo) **4**

■ Disponible a partir de 01/03/2019

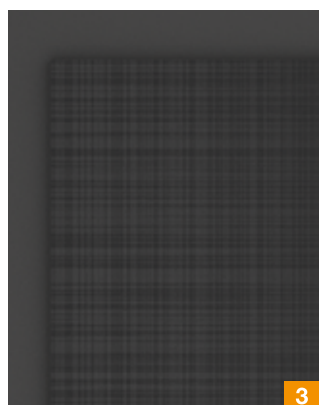
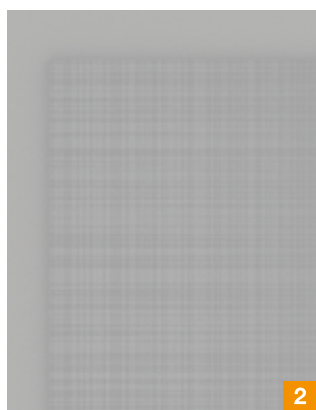
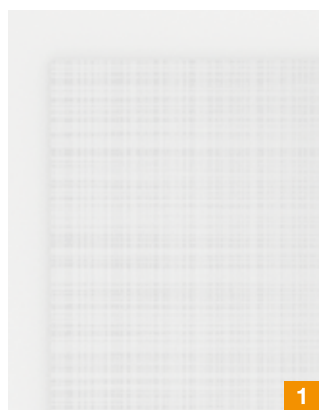

Concepto de color /  
modelo 4 × 4







## Puertas totalmente acristaladas

- Modelos de aspecto igual para las puertas de DesignLine Concepto en acabados de pizarra y lino
- Más de 20 modelos más

■ Disponible a partir de 01/03/2019



## Elegantes herrajes para puertas totalmente acristaladas

- Elegante aspecto liso sin galce
- Sin necesidad de accionar un tirador
- Para cercos de madera y acero

■ Disponible a partir de 01/03/2019

### ClassicLine Montana 1

- 8 modelos clásicos
- Opcional con huecos de acristalamiento

■ Disponible a partir de 01/03/2019

### Perfil ClassicLine 2

- 8 modelos clásicos
- Opcional con huecos de acristalamiento

■ Disponible a partir de 01/03/2019

### Puerta plegable 3

- Acceso con ahorro de espacio para lugares pequeños como, por ejemplo, aseos para invitados
- Sin pérdida de paso en altura gracias al carril sobrepuesto
- Sin molesto carril inferior para un paso en el suelo sin interrupciones
- Confort sin barreras para usuarios de sillas de ruedas y personas con discapacidad para andar
- Para todos los acabados y decoraciones, también con huecos de acristalamiento

■ Disponible a partir de 01/03/2019

### Puerta de entrada de vivienda WAT clima 3 SK1 4

- Clase climática 3
- Clase de protección acústica 1
- Grosor de la hoja 40 mm

■ Disponible a partir de 01/03/2019



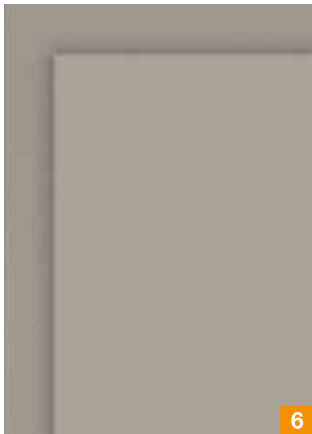

## Estructura Duradecor, en blanco cepillado **5**

- Acabado en blanco con estructura cepillada
- Disponible a partir de 01/03/2019

## Duradecor color taupe (gris topo) **6**

- Color de moda con tonalidades grises y matices marrones
- Disponible a partir de 01/03/2019

## Bisagras ocultas **7**

- Aspecto elegante de la puerta
- Versión muy económica con ajuste 3D
- Disponible a partir de 01/03/2019

## Estructura de cercos mejorada **8**

- Cerco integral de madera con radio mínimo de 3 mm
- Aspecto armonioso con hojas de puerta lisas con y sin galce
- Bolsillos híbridos de metal y material sintético
- Capacidad de carga de 80 kg para puertas de madera y acristaladas
- Disponible a partir de 01/03/2019



# FUNCIONAL







## Manilla de concha encastrada **1**

- Cierre de salida de emergencia conforme a DIN EN 179, homologado para vías de evacuación
- Solo herrajes que sobresalen mínimamente
- Para montajes enrasados en la pared y puertas en vías de evacuación

Puertas para edificios y proyectos de acero y acero inoxidable STS / STU

■ Disponible a partir de 01/03/2019

Puertas de acero para edificios y proyectos OD

■ Disponible a partir de 01/07/2019

## Bisagras ocultas **2**

- Aspecto de la puerta de gran calidad sin bisagras visibles

Puertas para edificios y proyectos STS 90, de acero y acero inoxidable, lisas y sin galce

■ Disponible de inmediato

Puertas para edificios y proyectos OD de acero, lisas y sin galce

■ Disponible a partir de 01/07/2019

## Chapa de cierre ajustable **3**

- Ajuste preciso del pestillo sin retocar la chapa de cierre
- Protección antiarañazos del pestillo para puertas recubiertas

Opcional para puertas de edificios y proyectos de acero y acero inoxidable STS / STU

■ Disponible de inmediato

Opcional para puertas de acero para edificios y proyectos OD

■ Disponible a partir de 01/07/2019



# Puertas exteriores con protección cortafuego con marcación CE

- Puertas exteriores comprobadas y homologadas con propiedades cortafuego y/o cortahumo
- Características técnicas clasificadas según EN 16034 y EN 14351-1
- EI<sub>2</sub>30 Elementos de marcos tubulares de aluminio
- EI<sub>2</sub>30 / EI<sub>2</sub>90 Puertas cortafuego OD

■ Disponible de inmediato



## Bisagras ocultas

- Aspecto elegante de la puerta
- Opcional para puertas de edificios y proyectos con marcos tubulares, de aluminio T30 HE

■ Disponible a partir de 01/07/2019

## Control de acceso mediante el sistema de radiofrecuencia BiSecur

- Apertura sencilla de la cerradura de la puerta mediante el emisor manual o pulsador interior vía radiofrecuencia
- Opcional para puertas de edificios y proyectos con marcos tubulares, de aluminio HE

■ Disponible a partir de 01/07/2019

## Cierrapuertas superior con aspecto enrasado **1**

- Cantos enrasados entre la guía de deslizamiento y elemento de cierre
- para HDC 35, TS 5000, TS 93, TS 98 XEA y TS 61 (según la versión)

■ Disponible a partir de 01/03/2019

## Puertas de acero OD para la construcción de edificios **2**

### Puerta cortafuego T60 H6 OD

- De 1 y 2 hojas

■ Disponible a partir de 01/07/2019

**EI<sub>2</sub>60** **T60** **RS**

### Puerta cortafuego T120 H12 OD

- Para requisitos europeos de protección contra incendios
- 1 hoja

■ Disponible a partir de 01/07/2019

**EI<sub>2</sub>120** **T120** **RS**







3

### Puerta batiente SPT MZ 3

- Hoja de 62 mm con apertura a ambos lados, para cantinas de empresa, bares, restaurantes y cocinas
- De 1 y 2 hojas
- Perfil antipinzamiento en toda la hoja (lado opuesto de bisagra)
- Placa de tope de serie para manos, de acero inoxidable V2 A
- Cerco angular y cerco angular con cerco adicional
- Opcional con acristalamiento rectangular o redondo
- Acero galvanizado, opcionalmente recubierto en color preferencial, RAL a elección o NCS, así como en acero inoxidable V2 A, 1.4301, K240, en esmerilado circular o acero inoxidable V4 A, 1.4571

■ Disponible a partir de 01/03/2019



4

### Puerta de uso general de acero STU MZ 4

- Muy buen aislamiento térmico con un valor U de hasta 1,05 W/(m<sup>2</sup>·K)
- Especialmente apropiado para naves industriales
- Acabado en acero inoxidable con imprimación electrostática en RAL a elección
- Marcado CE según EN 14351-1

■ Disponible a partir de 01/03/2019



5

6

### Puerta de uso general MZ Thermo65

#### Modelo 021 con acristalamiento estrecho 5

- Acristalamiento aislante triple
- Valor UD de hasta aprox. 1,0 W/(m<sup>2</sup>·K)
- Marcos de acristalamiento de material sintético Roundstyle

■ Disponible a partir de 01/07/2019

#### Protección antiintrusión comprobada RC 2 6

- En combinación con Panik Touchbar y junta inferior escamoteable

■ Disponible a partir de 01/07/2019

## Automatismo de cerradura inteligente vía radiofrecuencia SmartKey **1**

- Apertura sencilla de la cerradura de la puerta mediante el emisor manual, el pulsador interior vía radiofrecuencia o directamente en la SmartKey
- Para puertas metálicas de acero T30 H3 OD y MZ D65 OD, así como puertas metálicas de acero y acero inoxidable T30 STS / STU30 y MZ STS / STU
- También para equipamiento posterior en la obra

■ Disponible a partir de 01/03/2019



## Huevo de acristalamiento A9 **2**

- Medidas: 229 x 1360 mm
- Marco de aluminio
- con acristalamiento Satinato
- Para puertas de interior de acero ZK y OIT

■ Disponible a partir de 01/03/2019

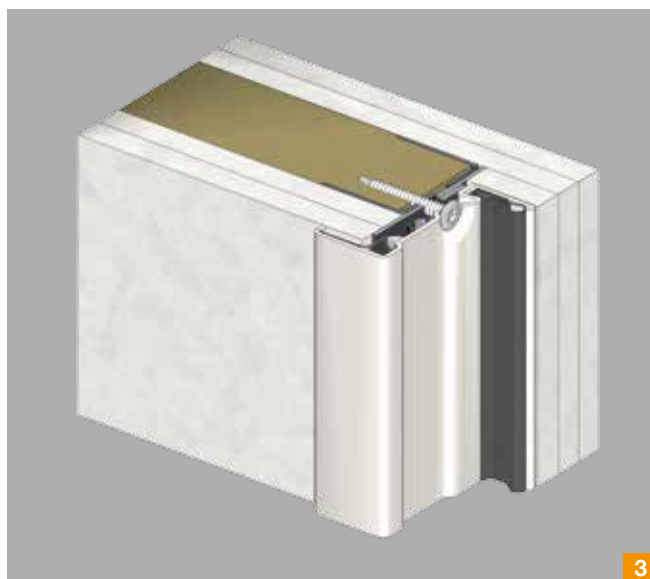

## T30 Quadro **3**

- Para el montaje en tabique prefabricado

■ Disponible a partir de 01/03/2019



## Cerco de saneamiento STU 30-1 para puertas cortafuego H8-5 y H8-1 **4**

- Montaje con los cercos existentes de puertas cortafuego H8-5, H8-1 (BRM: 875 x 2000 mm, 1000 x 2000 mm)
- Con imprimación electrostática en blanco tráfico RAL 9016
- Equipamiento de puerta opcional: paquete de seguridad RC 2, junta inferior escamoteable

■ Disponible a partir de 01/03/2019

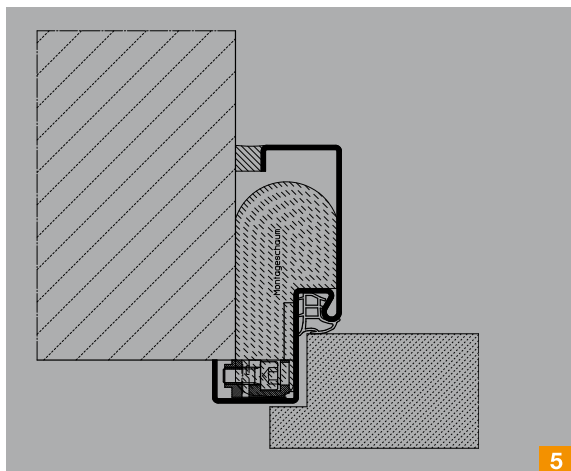

### Cerco angular para el montaje posterior **5**

- Para todos los tipos de pared
- Hasta un peso de hoja de puerta de 50 kg
- Montaje limpio sin mortero con espuma de montaje 2K
- Posibilidad de montaje inmediato de la hoja
- Montaje posterior en caso de cercos con imprimación electrostática

■ Disponible a partir de 01/03/2019

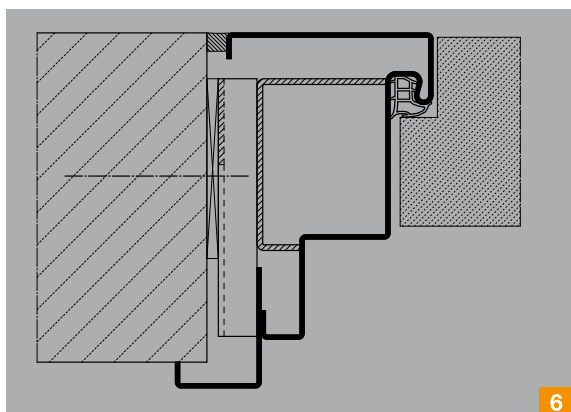

### Cerco para montaje posterior en pabellón deportivo **6**

- Paso enrasado de la hoja de la puerta con el cerco
- Remate enrasado con la pared para pasillo con espesor de muro a partir de MW 115 mm
- De 2 capas con ajuste al espesor de muro, -5 / +15 mm

■ Disponible a partir de 01/03/2019

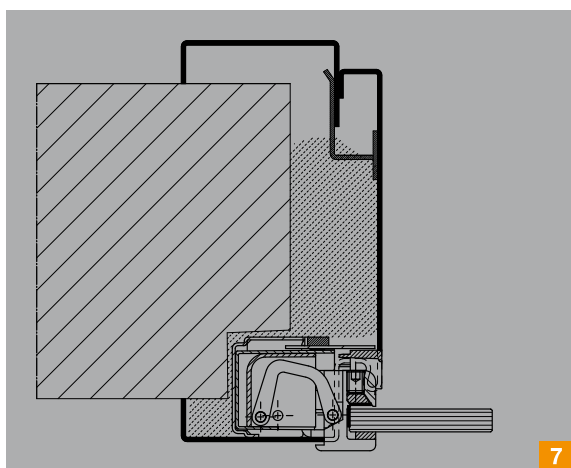

### Cerco de acero para puertas enrasadas totalmente acristaladas **7**

- Aspecto casi completamente enrasado de la hoja de la puerta, el cerco y las bisagras
- Cierre sin ruido y sin contacto con imanes
- Tamaño hasta 1000 x 2250 mm
- Hasta un peso de hoja de puerta de 60 kg

■ Disponible a partir de 01/03/2019

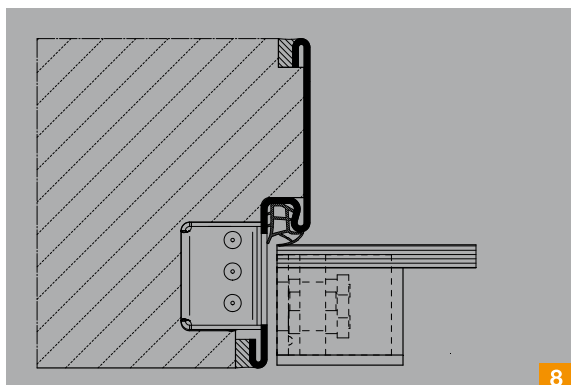

### Cerco sin canto de remate HW-SL para puertas de acristalamiento completo **8**

- Aspecto elegante de la puerta sin canto de remate visible en el lado de bisagra con máxima transparencia
- Para tabiques prefabricados y paredes macizas
- A partir de espesor de muro de 100 mm y profundidad del galce de 47,5 mm
- Para hojas de puerta completamente acristaladas de 8 mm / 10 mm
- Hasta un peso de hoja de puerta de 80 kg

■ Disponible a partir de 01/03/2019

# Cortina de tela cortafuego FlexFire

- Protección cortafuego de tela integrable y discreto para la industria y proyectos
- Construcción estrecha con carril-guía lateral estrecho
- Eje de enrollamiento con motor tubular integrado
- Recorrido automático de programación
- Unos detectores ópticos de incendio vigilan el área de la puerta y se encargan de cerrar de forma fiable
- Revestimiento del eje, carril-guía y listón de cierre imprimado, opcional en RAL a elección
- Montaje rápido con el motor tubular aplicado en el eje de la puerta, de fábrica, cableado preconfeccionado listo para conectar, así como carriles-guía de 2 piezas

■ Disponible a partir de 01/07/2019



Encontrará más información en el catálogo sobre Cortina de tela cortafuego FlexFire.







## Control por impulsos para el automatismo por cadena ITO 400 **1**

- Funcionamiento por impulso “apertura-cierre”
- Protección de cantos principales mediante sensor
- Manejo automático mediante pulsador o emisor manual
- Opcional como versión de convertidor de frecuencia con cuadro de maniobra B 460 FU con arranque y parada suaves

■ Disponible a partir de 01/03/2019

## Puertas peatonales incorporadas con manilla de concha encastrada **2**

- Cierre de salida de emergencia conforme a DIN EN 179, homologado para vías de evacuación
- Herrajes que sólo sobresalen mínimamente

■ Disponible a partir de 01/03/2019



# Cierre para comercio ShopRoller SR 65

- Carriles-guía y persiana de aluminio anodizado **1**
- Versiones de persiana: 7 mm de orificios redondos **2**, 60 x 44 mm de orificios rectangulares **3**, ciega lisa **4**
- Con sistema paracaídas de serie
- Control a través del pulsador en funcionamiento de hombre presente
- Montaje delante, detrás o dentro del hueco
- Tamaños (hueco libre): desde 1000 x 800 mm hasta 7500 x 4500 mm
- Complementos opcionales: equipamiento de seguridad RC 2, equipamiento de seguridad RC 3, cubretambor de chapa de acero lacada, cierre inferior

■ Disponible a partir de 01/08/2019



Equipamiento opcional

Opcional con equipamiento de seguridad RC 2 o RC 3



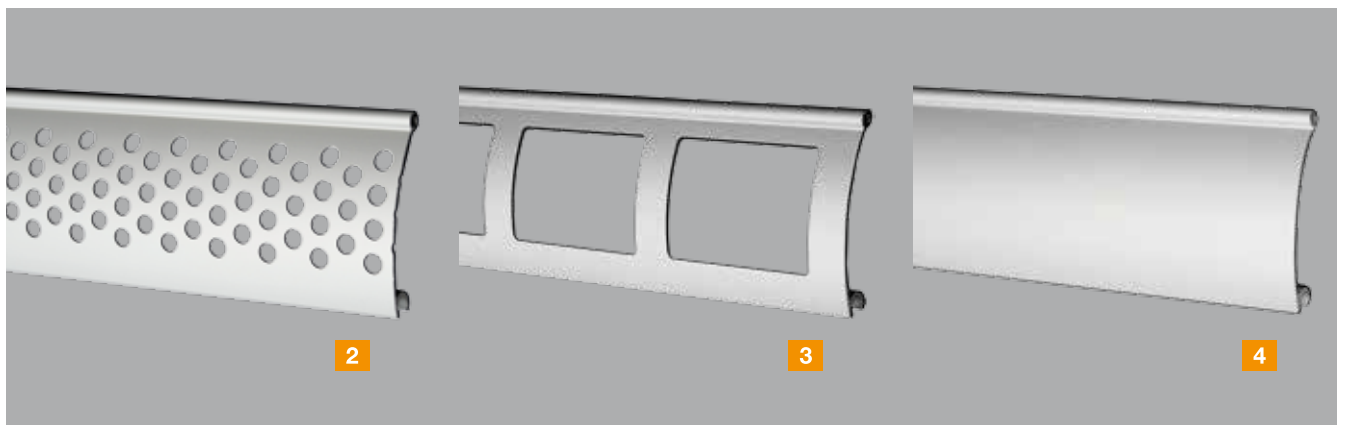



# ECONÓMICAMENTE MÁS EFICIENTE







A10

# SmartControl



- Para todas las puertas de apertura rápida de Hörmann (a partir del año de construcción 2015) así como todas las puertas seccionales, abatibles y correderas con cuadro de maniobra 560 (disponible a partir de 2020)
- Análisis técnico de las puertas en todo momento
- Portal online con toda la información importante sobre las puertas, por ejemplo, mensajes de error o cambio de carga
- No es necesaria la instalación previa de software
- Ahorro económico gracias a la reducción de intervenciones de servicio
- Eliminación rápida de errores gracias al acceso online al mando de la puerta
- Tiempos de parada menores y más breves, ya que las piezas de desgaste se pueden sustituir antes
- Planificación eficiente de las operaciones de servicio y mantenimiento

Puertas de apertura rápida

■ Disponible a partir de 01/03/2019

Puertas seccionales, abatibles y correderas

■ Disponible a partir de 2020



# Puerta enrollable espiral HS 5012 PU 42 S

- Espacios laterales de tan sólo 215 mm permiten el montaje también cuando hay poco espacio disponible
- De fácil mantenimiento y casi sin desgaste gracias a la compensación de peso sin muelles
- Velocidad máx.: 1,2 m/s (abrir), 0,5 m/s (cerrar)
- Tamaño máx. de la puerta: 5000 x 5000 mm

■ Disponible a partir de 01/03/2019

Elementos de mando por radiofrecuencia BiSecur para puertas de apertura rápida en espiral

- Manejo cómodo y seguro
- Procedimiento de codificación altamente seguro BiSecur
- Comprobado y certificado por los expertos en seguridad de la Universidad Ruhr-Bochum
- Señal de radiofrecuencia resistente a interferencias con un alcance estable

■ Disponible a partir de 01/03/2019





### Fijación por escuadras **1**

- Para puertas enrollables/rejas enrollables SB, así como puertas enrollables/rejas enrollables TGT
- Para el montaje sin problemas de los carriles-guía, por ejemplo, en caso de intradós con aislamiento o revestimiento
- Suministro listo para el montaje
- Para cuerpos de hormigón o acero

■ Disponible a partir de 01/03/2019



### Unidad de comunicación vía radiofrecuencia **2**

- Para puertas y rejas enrollables DD
- Equipamiento opcional para la transmisión de las señales de la persiana al cuadro de maniobra por Bluetooth
- Sin cable espiral
- Alimentación de corriente por pilas potentes
- Para los cuadros de maniobra: 445 R y 460 R

■ Disponible de inmediato



### Columnas

- Con pie para el montaje sobre el suelo, opcional como versión en hormigonado
- Acabado en aluminio blanco RAL 9006, tubo 90 x 90 mm

#### Columna de soporte STN 1 **3**

- Para alojar 1 aparato de mando
- Alto 1100 mm

#### Columna de soporte STN 1-1 **4**

- Con suplemento giratorio, para alojar 2 aparatos de mando o 1 aparato de mando y 1 lámpara de señalización
- Alto 1200 mm

#### Para aparato de mando:

- CTR 1b-1, CTR 3b-1, CTV 3-1, CTP 3, TTR 1000-1, FL 150, STUP 50, HLA 1, Lámpara de señalización Dúo LED rojo / verde

■ Disponible de inmediato

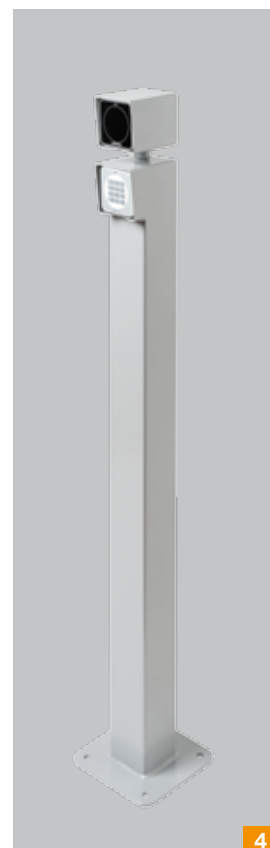
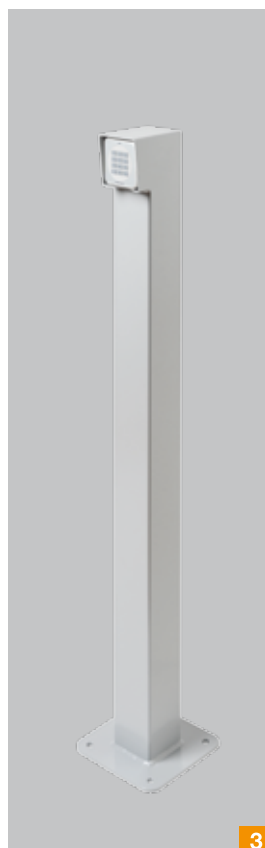



# Novedad mundial: cuadro de maniobra AC72 para el suministro de aire adicional

- Para la integración de sistemas de puertas como suministro seguro de aire fresco en sistemas de extracción de humos
- Cumplimiento de los requisitos normativos relativos a sistemas de extracción de humos como, por ejemplo, el funcionamiento vigilado de las baterías en caso de fallo de la corriente durante 72 horas
- Apertura paralela y automática de las puertas en caso de que se active el sistema de detección de incendios en el plazo de 60 segundos hasta la posición de suministro de aire adicional



Para automatismos para puertas industriales

- WA 300 S4 (puerta seccional)
- WA 300 R S4 (puerta enrollable)
- WA 300 AR S4 (puerta enrollable)

■ Disponible a partir de 01/10/2019



RWA salida de humo y calor

- Extracción de humos en caso de incendio
- Capa de aire estable sin apenas humo cerca del suelo (gracias al suministro selectivo de aire fresco)
- Para el uso seguro de las vías de evacuación y rescate

Sistemas cualificados de extracción de humo comprobados conforme a 12101-2 y medidos conforme a DIN 18232-2

- Requiere de legislación urbanística (por ejemplo, en lugares de reunión y naves industriales)
- Para permisos de obra teniendo en cuenta otros objetivos de protección (por ejemplo, requisitos de protección de la propiedad material por parte del operador o su asegurador)
- Apoyan el rescate interno y externo
- Permiten la intervención selectiva de extinción
- Reducen los daños resultantes de los incendios (daños personales, materiales y al medio ambiente)

Objetivos de protección

- Ayudar a las intervenciones de extinción de los bomberos
- Protección para las personas
- Mantener las vías de evacuación y rescate libres de humos
- Daños materiales de las instalaciones de producción
- Daños materiales de mercancías y materias primas
- Daños materiales en el edificio

### Automatismos industriales WA 500 FU

- Para puertas seccionales industriales
- Velocidad de apertura de hasta 1 m/s
- Velocidad uniforme del recorrido de la puerta, también en herrajes H/V gracias a la regulación de la velocidad
- También disponible como ITO 500 FU y STA 500 FU para su aplicación en puertas abatibles y correderas

■ Disponible a partir de 2020

### Cuadro de maniobra 560

- Indicador cuádruple de 7 segmentos
- Funciones del programador integrado
- Teclado iluminado
- Relé opcional de serie
- Bus HCP (para la conexión de, por ejemplo, Gateway SmartControl, Gateway KNX etc.)
- BlueControl: puesta en marcha, trabajos de mantenimiento y de servicios de atención utilizando la aplicación del Smartphone
- SmartControl (opcional): menos intervenciones de servicio y más breves, así como la eliminación más rápida de errores gracias al acceso online
- Compatible con WA 500 FU, WA 500, ITO 500 FU, STA 500 FU

■ Disponible a partir de 2020





1

## Asistencia para el acoplamiento DAP **1**

- Detección fiable del vehículo para el acoplamiento rápido y seguro, así como la protección frente a daños por colisión
- Desbloqueo de la puerta con el camión acoplado y autorización para continuar el viaje después de cerrar la puerta
- Brazo robusto con una o dos células fotoeléctricas
- Zona de conmutación ajustable
- Lámpara de señalización LED opcional, montada directamente en el brazo
- Apropiado para todas las estaciones de carga y descarga
- Posibilidad de conexión a una lámpara de señalización externa o un abrigo de muelle inflable para una conexión y desconexión automatizada

■ Disponible de inmediato

## Posibilidades adicionales con cuadro de maniobra MWBC **2**

- Combinación con sistema de bloqueo de ruedas MWB o cuña para rueda con sensor WSPG en una unidad de mando
- Mensajes de estado en la nave a través de lámparas LED (rojo / verde) en el cuadro de maniobra
- Conexión de una bocina para advertencia acústica en caso de averías o falta de contacto en el MWB o WSPG

■ Disponible de inmediato



2

# Túneles isotérmicos certificados

- Construcción general resistente, conforme a las normas de la CE de acuerdo con los requisitos de la disposición de productos para la construcción
- Diseño estilizado exterior e interior
- Dimensionado de serie para cargas en el techo hasta 1 kN/m<sup>2</sup> o 3 kN/m<sup>2</sup>
- Apropiado para cargas de viento de hasta 0,65 kN/m<sup>2</sup>
- Conformidad certificada con los requisitos de la normativa EN 1090 como, por ejemplo, control de la producción por parte de la propia empresa, durabilidad y medición según la codificación europea
- Declaración de prestaciones accesible online





# Abrigo de muelle BBS para furgonetas y camionetas pequeñas

- Abrigo de muelle de espuma para furgonetas pequeñas, p. ej., de servicios de paquetería
- Relleno de espuma para una estanqueización óptima
- Para Mercedes Sprinter y VW Crafter con techo elevado
- Bajo consulta para otras series de vehículos







MÁS SEGURO



# Barrera automática SH 300

- Como versión de viga plana, viga curva o viga redonda
- Cuadro de maniobra integrado con conexiones para el lazo de inducción y lector de credenciales
- El engranaje planetario impide que se dañe la barrera en caso de manipulación indebida de la viga de la barrera
- La protección inteligente contra golpes detiene el cierre de la barrera en caso de que haya obstáculos
- Ancho del bloqueo máx. 3750 mm
- Tiempo de apertura/cierre 2,4 s
- Hasta 5000 ciclos/día

■ Disponible a partir de 01/03/2019

**Motor de 24 V con cuadro de maniobra  
integrado en la caja de la barrera**







## Conceptos individuales de control y gestión **1**

- Manejo de la barrera a través de elementos de mando móviles o estacionarios, así como medios de identificación como, por ejemplo tarjetas con código QR, pegatinas RFID o detección de matrículas
- Control individual de la barrera a petición del cliente
- Integración en sistemas de gestión y servicios existentes como instalación de detección de incendios
- Sistema de gestión de control de identidad desarrollado por nosotros para una administración flexible de las entradas y salidas

■ Disponible a partir de 01/03/2019



## Control y administración mediante servidor web **2**

- Conexión a un servidor web
- Manejo y administración del sistema de barreras y del sistema de gestión de identificación
- Se puede manejar desde cualquier parte del mundo con cualquier terminal como un smartphone, una tableta o un ordenador
- Interfaz web clara
- Indicación automática de averías y comunicación mediante correo electrónico

■ Disponible a partir de 01/03/2019



## Componentes de fácil mantenimiento **3**

- Cuadro de maniobra integrado integrada directamente en la caja de la barrera
- Estructura modular de los diferentes componentes para un montaje sencillo o un cambio sencillo
- Integración sencilla de ampliaciones adicionales, por ejemplo módulo para sistema de gestión de identificaciones
- Menor coste de mantenimiento y servicio

■ Disponible a partir de 01/03/2019



Encontrará más información en nuestro catálogo de sistemas de control de acceso.

# Bolardos High Security con automatismo electromecánico integrado

- Con poco mantenimiento, ya que los componentes hidráulicos, la presión del aceite y el nivel de aceite no requieren comprobación
- Respetuoso con el medio ambiente, también se puede utilizar en condiciones estrictas de protección medioambiental
- Precisa poco mantenimiento gracias a su casi inexistente desgaste, a los motores de 24 V CC sin escobillas y a sus pocos componentes de automatismo
- Movimiento cuidadoso de los cilindros gracias a su arranque y parada suaves
- Se puede suministrar con y sin función de emergencia EFO (Emergency Fast Operation)
- Frecuencias de uso elevadas, de hasta 2000 ciclos/día

## Novedad mundial:

Bolardos High Security con automatismo electromecánico sin escobillas



## Bolardos automáticos High Security

	<b>A 275-M30-900 E</b>	<b>A 275-M30-1200 E</b>	<b>A 275-M50-900 E</b>	<b>A 275-M50-1200 E</b>	<b>A 275-800 E</b>
Versión	automático	automático	automático	automático	automático
Test de colisión	Clasificación M30	Clasificación M30	Clasificación M50	Clasificación M50	
Diámetro	273 mm	271 mm	271 mm	271 mm	273 mm
Alto	900 mm	1200 mm	900 mm	1200 mm	800 mm
Velocidad de subida	20 cm/s	20 cm/s	20 cm/s	20 cm/s	12 cm/s
Velocidad de bajada	20 cm/s	20 cm/s	20 cm/s	20 cm/s	12 cm/s
Descenso automático en caso de fallo de corriente	● (mediante acumulador)	● (mediante acumulador)	● (mediante acumulador)	● (mediante acumulador)	● (mediante acumulador)
Función de emergencia EFO	○	○	○	○	
Desconexión automática					●
Automatismo electromecánico	●	●	●	●	●
Ciclos (aprox. por día)	2000	2000	2000	2000	100
Movimientos totales (vida útil máx.)	3000000	3000000	3000000	3000000	200000
Energía de impacto con destrucción	750000 J	1200000 J	2000000 J	2000000 J	150000 J
Energía de impacto sin destrucción	250000 J	700000 J	700000 J	700000 J	20000 J
Disponible	1.4.2019	1.8.2019	1.4.2019	1.8.2019	1.3.2019

## Certificaciones para bolardos fijos High Security

	<b>F 275-M30-900 FF</b>	<b>F 275-M30-1200 FF</b>	<b>F 275-M50-900 FF</b>	<b>F 275-M50-1200 FF</b>
Versión	fijo	fijo	fijo	fijo
Test de colisión	Clasificación M30	Clasificación M30	Clasificación M50	Clasificación M50
Diámetro	273 mm	271 mm	271 mm	273 mm
Alto	900 mm	1200 mm	900 mm	1200 mm
Energía de impacto con destrucción	750000 J	1200000 J	2000000 J	2000000 J
Energía de impacto sin destrucción	250000 J	700000 J	700000 J	700000 J

● = Equipamiento estándar  
○ = Equipamiento opcional









MÁS DIGITAL

# Programa para arquitectos

- Nueva interfaz de fácil manejo para el usuario, con posibilidad de selección según el tipo de proyecto de construcción
- 2 niveles de selección para una selección más rápida del producto
- Nuevo apartado “Servicio” con memorias descriptivas para el mantenimiento de los productos
- Selección clara de los formatos de dibujo
- Modelos BIM de todos los ámbitos del producto para Revit y Archicad

■ Disponible a partir de 01/03/2019





Al seleccionar “Construcción de viviendas” o “Construcción de proyectos” se muestran de forma automática los productos asignados.

Después de seleccionar el grupo de productos se muestran los diferentes productos de dicho grupo.

El punto del menú “Servicio” contiene memorias descriptivas para la comprobación y el mantenimiento de los productos.

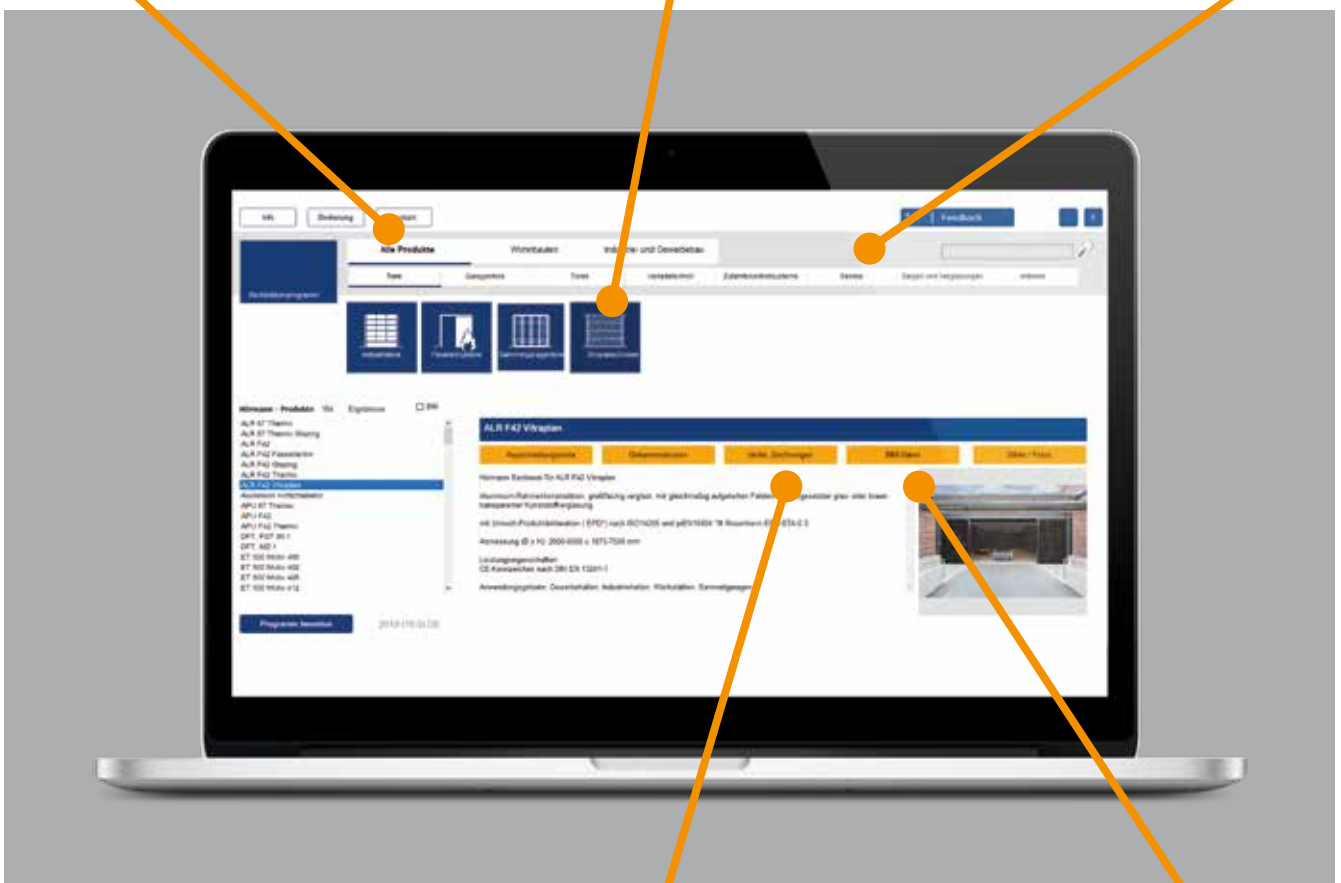

Al preseleccionar el formato deseado (PDF o DWG) se muestran solo los dibujos disponibles en dicho formato.

Con la selección múltiple o de grupo se descargan fácilmente todos los dibujos en un archivo ZIP.

Mediante la interfaz BIM se descargan los modelos directamente.

Para más información, ver página 70.

# Modelos BIM

- Para la planificación, realización y gestión eficiente de edificios
- Integración sencilla en los programas CAD Revit y Archicad
- Modelos parametrizables para el uso individual en modelos de edificios (por ejemplo, adaptación del tamaño incluidos todos los parámetros de medidas como, por ejemplo las profundidades libres de las puertas o las medidas de partición en puertas de 2 hojas)
- Siempre actualizado gracias al mantenimiento continuado de los datos
- Disponible en 7 idiomas (DE, EN, FR, ES, RU, IT, HU)
- Correo electrónico directo del servicio de atención: [bim@hoermann.de](mailto:bim@hoermann.de)

■ Disponible a partir de 01/03/2019



Somos miembros de la asociación profesional de productos de construcción; en Internet, Bundesverband Bausysteme e.V.





## Sistema de ofertas y pedidos basado en Internet iHAAS **1**

### Nuevas funciones

- Facilidad para almacenar artículos propios y utilizar ofertas
- Posibilidad de ajustes y autorizaciones individualizados para cada usuario
- Transmisión de información importante de texto libre a procesos posteriores
- Búsqueda sencilla de texto libre y de artículos como ayuda de registro
- Información exacta de precios individualizada para cada cliente gracias a la solicitud online en tiempo real de los precios y condiciones de la clientela fija para cada oferta

■ Disponible a partir de 01/03/2019



## Herramienta de configuración de puertas **2**

- Configuración de puertas Berry, puertas seccionales de garaje, puertas de entrada a vivienda y puertas interiores **3**
- Tan solo unos pocos clics para configurar su producto Hörmann de forma individualizada
- Incluye recomendaciones de precios sin compromiso

■ Online en [www.hoermann.de](http://www.hoermann.de)





# Hörmann: Máxima calidad



Hörmann KG Amshausen, Alemania



Hörmann KG Antriebstechnik, Alemania



Hörmann KG Brandis, Alemania



Hörmann KG Brockhagen, Alemania



Hörmann KG Dissen, Alemania



Hörmann KG Eckelhausen, Alemania



Hörmann KG Freisen, Alemania



Hörmann KG Ichtshausen, Alemania



Hörmann KG Werne, Alemania



Hörmann Alkmaar B.V., Países Bajos



Hörmann Legnica Sp. z o.o., Polonia



Hörmann Beijing, China



Hörmann Tianjin, China



Hörmann LLC, Montgomery IL, EE.UU.



Hörmann Flexon LLC, Burgettstown PA, EE.UU.



Shakti Hörmann Pvt. Ltd., India

El Grupo Hörmann es el único fabricante en el mercado internacional que ofrece todos los elementos principales de construcción de fabricación propia. El material se fabrica en centros altamente especializados y con métodos y técnicas al más alto nivel. Mediante una red especializada de distribución y servicio en Europa y con presencia en América y Asia, Hörmann es para usted el interlocutor internacional más capacitado para grandes proyectos de construcción con una calidad incondicional.

**PUERTAS DE GARAJE**  
**AUTOMATISMOS**  
**PUERTAS INDUSTRIALES**  
**EQUIPAMIENTOS PARA CARGA Y DESCARGA**  
**PUERTAS PEATONALES**  
**CERCOS**

**HÖRMANN**